

PLAN

PRZEBUDOWY CIĄGU PIESZO - JEZDNEGO

W WYSZKOWIE PRZY UL. PUŁTUSKIEJ O DŁUG 96 MB

NA DZIAŁCE NR 1994

ZLECENIODAWCA: " GMINA WYSZKÓW"

UL. ALEJA RÓŻ 2

07-200 WYSZKÓW

OPRACOWAŁ:

JAN RZEMEK
07-200 Wyszków, ul. Zielona 5,
tel. (0-29) 742 37 63
Upr. bud. Nr 562/86/Os, 561/86/Os

PRZEBUDOWA CIĄGU PIESZO – JEZDNEGO ULICY PUŁTUSKIEJ

Zlokalizowanego na działce nr. 1994

OPIS TECHNICZNY

Przedmiot opracowania

Opracowanie obejmuje wykonanie ciągu pieszo – jezdnego z betonowej kostki brukowej, poprawy warunków i bezpieczeństwa, osób oraz pojazdów mechanicznych, korzystających z istniejącej ulicy o nawierzchni gruntowej, częściowo umocnionej pospółką. Ponieważ teren przeznaczony na wykonanie w/w ciągu jest wąski (w najwęższym miejscu między ogrodzeniem działek po przeciwnej stronie ulicy jest tylko 5,70 m.) a ponadto znajdują się słupy energetyczne, słup i studnie telekomunikacyjne, nawierzchnia przeznaczona dla ruchu, będzie miała szerokość 5,0 m. W związku z powyższym, zachowanie skrajni dla nawierzchni ciągu, na całej długości jest nie możliwe. Wschodnia krawędź nawierzchni od istniejących ogrodzeń odsunięta będzie 0,5m, natomiast po stronie zachodniej w linii krawężnika znajdują się dwa słupy energetyczne. By możliwe było takie usytuowanie nawierzchni ciągu, należy obniżyć studzienki telekomunikacyjne, wykonać betonowe ściany podtrzymujące i zastosować płytę nastudzienną typu ciężkiego, zlikwidować słup telekomunikacyjny, przebudować przewód zasilający posesję na działce nr.2224/2,

Rozwiązanie wysokościowe *

Usytuowanie wysokościowe ciągu, uzależnione jest od wysokości istniejącej nawierzchni z kostki brukowej od strony północnej (plac przy budynku handlowym), i poziomu posadowienia bram wjazdowych na poszczególne posesje, zlokalizowane wzdłuż przebudowywanego ciągu.

Projektowany przekrój poprzeczny

Podłoże stanowić będzie grunt rodzimy po wykonaniu koryta.

Warstwa odsączająca wykonana będzie z piasku o grubości po zagęszczeniu 10 cm.

Podbudowę stanowić będzie warstwa kruszonego betonu lub mieszanki optymalnej o grubości 20 cm. po zagęszczeniu

Nawierzchnia z betonowej kostki brukowej o grubości 8 cm. na podsypce piaskowej.

Obramowanie ciągu stanowić będzie krawężnik betonowy 15X30, posadowiony na ławie betonowej i podparty od strony pobocza opornikiem betonowym.

Spadki podłużne i poprzeczne

Spadek podłużny nawierzchni ciągu, w kierunku projektowanych wpustów ulicznych na odcinku 20,0 mb.- 0,06 %, a na pozostałej części tj. 76,0 mb. – 0,03 %.

Spadek poprzeczny dwustronny 2 % w kierunku krawężnika.

Odwodnienie

Wody opadowe poprzez spadek poprzeczny i podłużny, odprowadzone zostaną do projektowanych wpustów, które będą podłączone do wybudowanej studni osadnikowej.

Roboty przygotowawcze

W ramach prac przygotowawczych należy, wyznaczyć usytuowanie ciągu, usunąć słup telekomunikacyjny, wykonać przyłącze telekomunikacyjne kablowe dla posesji na działce nr.

2224/2, studzienki telekomunikacyjne wyregulować wysokościowo, by nad obudową studzienek, do poziomu nawierzchni, zmieściła się ramka typ SK1 o wymiarach 1360x960x180 mm, o nośności do 40 ton. Dla podparcia ramki, wykonać ścianki betonowe o grubości 20 cm. z betonu B-20, przy ścianach prefabrykowanych studzienek, na głębokość 85 cm. poniżej spodu płyty. Wykonać lokalizację i nanieść na grunt, trasę przebiegu uzbrojenia podziemnego tj. kabli i studni telefonicznych, sieci wodociągowej i kanalizacyjnej. Uzgodnić z użytkownikami działek przyległych do przebudowywanej ulicy, sposób i czas zmiany warunków dojazdu do poszczególnych posesji. Zabezpieczyć i oznakować teren prowadzonych robót. Powiadomić właścicieli lub użytkowników instalacji kolidujących z zakresem wykonywanych robót, podając przybliżony czas ich wykonania.

JAN RZEMEK

07-200 Wyszaków, ul. Zielona 5,
tel. (0-29) 742 37 63
Upr. bud. Nr 562/86/Os. 561/86/Os

INFORMACJA DOTYCZĄCA BEZPIECZEŃSTWA I OCHRONY ZDROWIA

PRZEBUDOWA CIĄGU PIESZO – JEZDNEGO ULICY PUŁTUSKIEJ W WYSZKOWIE DZIAŁKA NR. 1994

1 Zakres robót

Zakres robót przy przebudowie ciągu pieszo – jezdnego obejmuje :

- rozebranie krawężnika i ławy betonowej
- zdjęcie warstwy humusu i wykonanie koryta
- wykonanie podsypki piaskowej
- wykonanie podbudowy z mieszanki optymalnej lub kruszonego betonu
- ustawienie krawężnika betonowego 15x30x100 na ławie betonowej z oporem
- wykonanie ręczne nawierzchni chodnika z kostki betonowej #8 cm. na podsypce piaskowej

2 Na przedmiotowej działce znajduje się sieć podziemna teletechniczna, wodociągowa i kanalizacja sanitarna

3 Na działce nie występują elementy mogące stwarzać zagrożenie bezpieczeństwa dla zdrowia i życia zatrudnionych ludzi.

4 Zagrożenia występujące podczas realizacji robót budowlanych:

- a ze strony odbywającego się ruchu pojazdów kołowych – roboty oznakować i ogrodzić
- b ze strony używanego sprzętu ciężkiego (koparki , samochody, walce, dźwigi i narzędzi ręcznych z napędem mechanicznym.
- c dla dróg oddechowych, oczu i słuchu przy obsłudze zagęszczarek, pił do cięcia betonu i młota elektrycznego lub pneumatycznego.

5 Sposób prowadzenia instruktażu pracowników przed przystąpieniem do realizacji robót

Należy przeszkolić wszystkich zatrudnionych pracowników w zakresie obowiązujących przepisów BHP i zasad bezpiecznej pracy.

Wszyscy zatrudnieni pracownicy powinni posiadać aktualne zaświadczenie lekarskie zezwalające na pracę na zajmowanym stanowisku.

Wyznaczyć i przeszkolić pracowników w zakresie udzielania pierwszej pomocy w przypadku gdy ktoś ulegnie wypadkowi.

6 Wskazanie środków technicznych i organizacyjnych zapobiegających niebezpieczeństwom wynikającym z wykonywania robót budowlanych

Zapewnić bezpieczną komunikację w rejonie prowadzonych robót dla ruchu pieszego

Używane maszyny i środki transportu muszą być sprawne oraz mieć aktualne zaświadczenie o przeprowadzonym badaniu stanu technicznego.

Wyznaczony pracownik powinien być wyposażony w środek łączności (telefon) i umieć go obsługiwać oraz znać numery telefonów alarmowych jednostek ratownictwa.

Roboty prowadzone w bezpośredniej bliskości instalacji i urządzeń podziemnych, należy wykonywać pod bezpośrednim nadzorem właściciela lub użytkownika tychże instalacji.

Na budowie powinny znajdować się środki medyczne do udzielenia pierwszej pomocy w nagłych wypadkach oraz przeszkoleni pracownicy w zakresie udzielania takiej pomocy.

Zatrudnionych pracowników wyposażyć w sprzęt ochrony osobistej (ubrania, rękawice, okulary, ochraniacze na uszy)

JAN RZEMEK
07-200 Wyszków, ul. Zielona 5,
tel. (0-29) 742 37 63
Upr. bud. Nr 562/86/Os, 561/86/Os

1392/1

WYCINEK MAPY

Ewidencyjnej
Zasadniczej
Syty - wys

Skala 1:500

Obreć...
Gmina...
powiat wyszkowski

1394/4

1394/6

1394/7

1400/12

1400/1

1974/5

1974/9

1977/5

1978/5

2221

2222

1979/4

1984/4

1984/11

1984/6

1984/10

6038

6039/2

1990

1989/2

1989/1

1991

1992

1993

2225/1

2223/3

2223/4

2224/3

6039/1

2227/2

2227/4

2227/5

2227/3

2228/2

2228/4

2228/5

2228/3

Opracował:
JAN RZEMEK
07-200 Wyszaków, ul. Zielona
tel. (0-29) 742 37-63
Upr. bud. Nr 562/86/Os, 561/86/Os

Opieka nadzior: Dorota Piętko dnia 2010.07.30.

**PRZEBUDOWA
ULICY PUŁTUSKIEJ W WYSZKOWIE**
NA DZIAŁCE NR, 1993, 1994, 2223/3, 2224/3, 2225/1, 1984/6
6039/1, 1979/4 OD PARKINGU PRZY SKLEPIE „KOMFORT”
W KIERUNKU UL. SYBIKÓW NA ODCINKU 0+096 KM
SKALA: 1:500
GRANICA OPRACOWANIA

**PRZEBUDOWA
ULICY PUŁTUSKIEJ W WYSZKOWIE**
NA DZIAŁCE NR. 1993,1994, 2223/3, 2224/3, 2225/1,1984/6,
6039/1, 1979/4 OD PARKINGU PRZY SKLEPIE "KOMFORT"
W KIERUNKU UL. SYBIRAKÓW NA ODCINKU 0+096 KM.
SKALA 1 : 200
PLAN SYTUACYJNY

- LEGENDA:
- Nawierzchnia ciągu pieszo – jezdnego
 - Nawierzchnia zjazdów i opaski
 - Wpusty uliczne
 - Studnia osadnikowa - S1
 - Przykanalik
 - Granica opr.

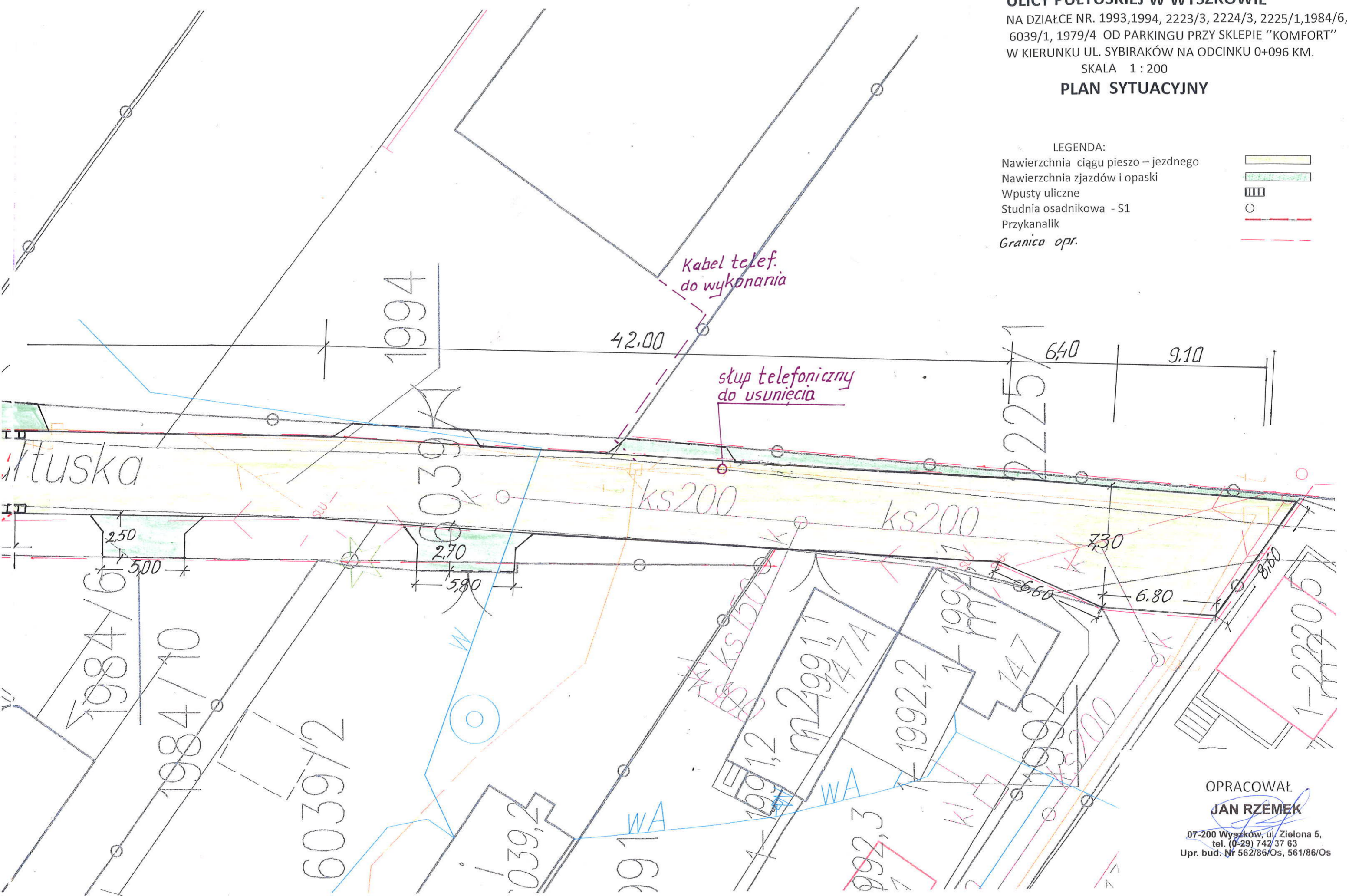

OPRACOWAŁ
JAN RZEMEK
07-200 Wyszaków, ul. Zielona 5,
tel. (0-29) 742 37 83
Upr. bud. Nr 562/86/Os, 561/86/Os

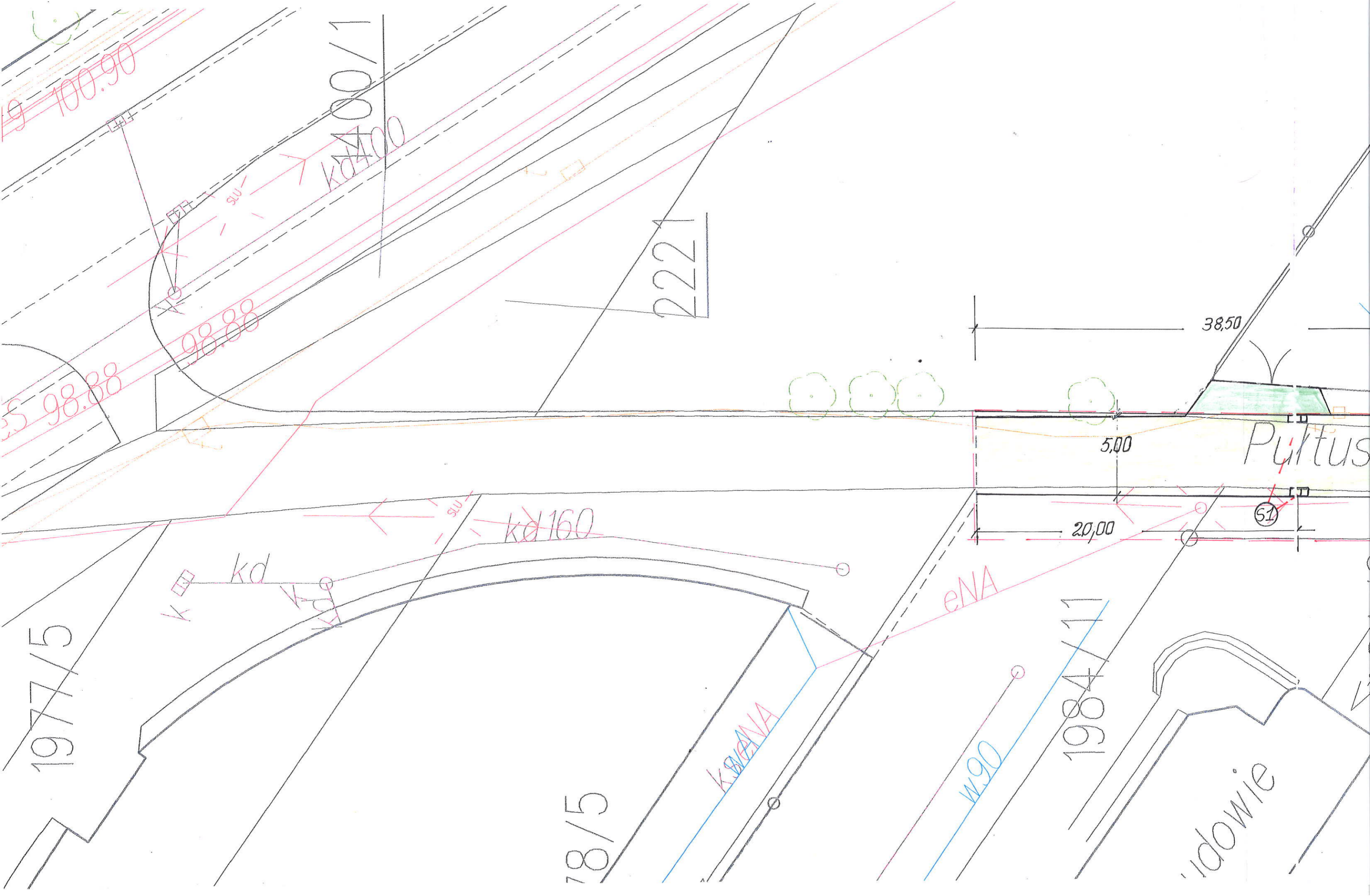

PRZEKRÓJ POPRZECZNY

ULICA PUŁTUSKA

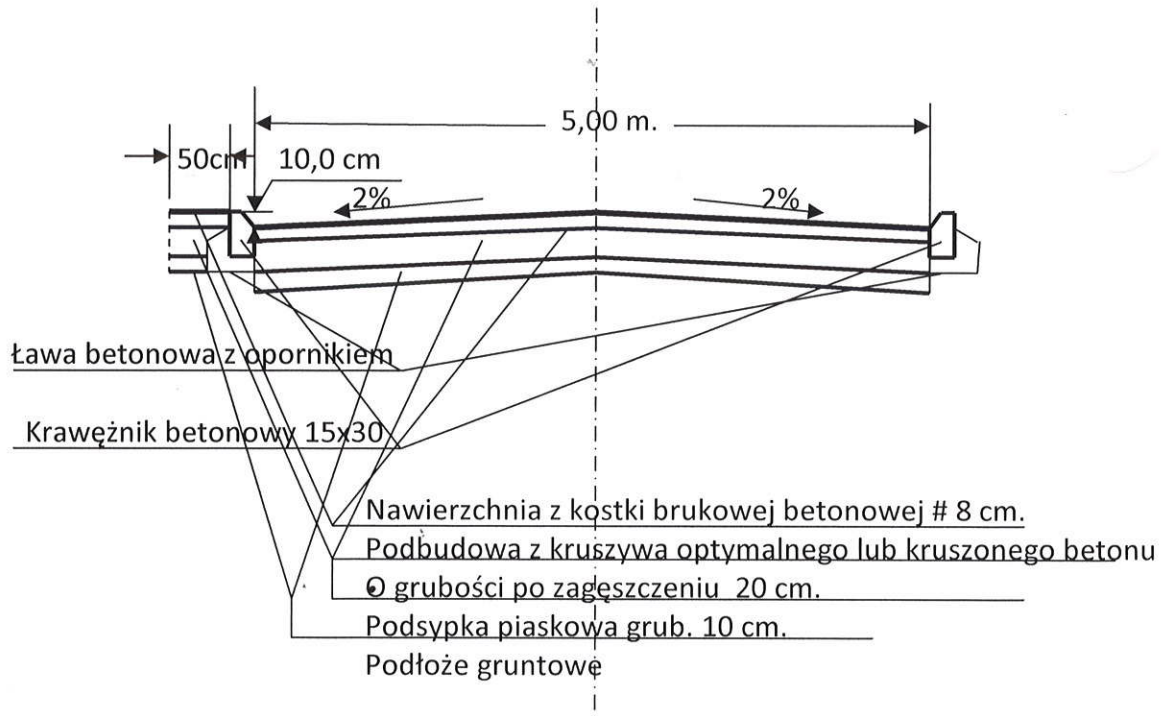

KORYTO ŚCIEKOWE PRZY KRAWĘŻNIKU

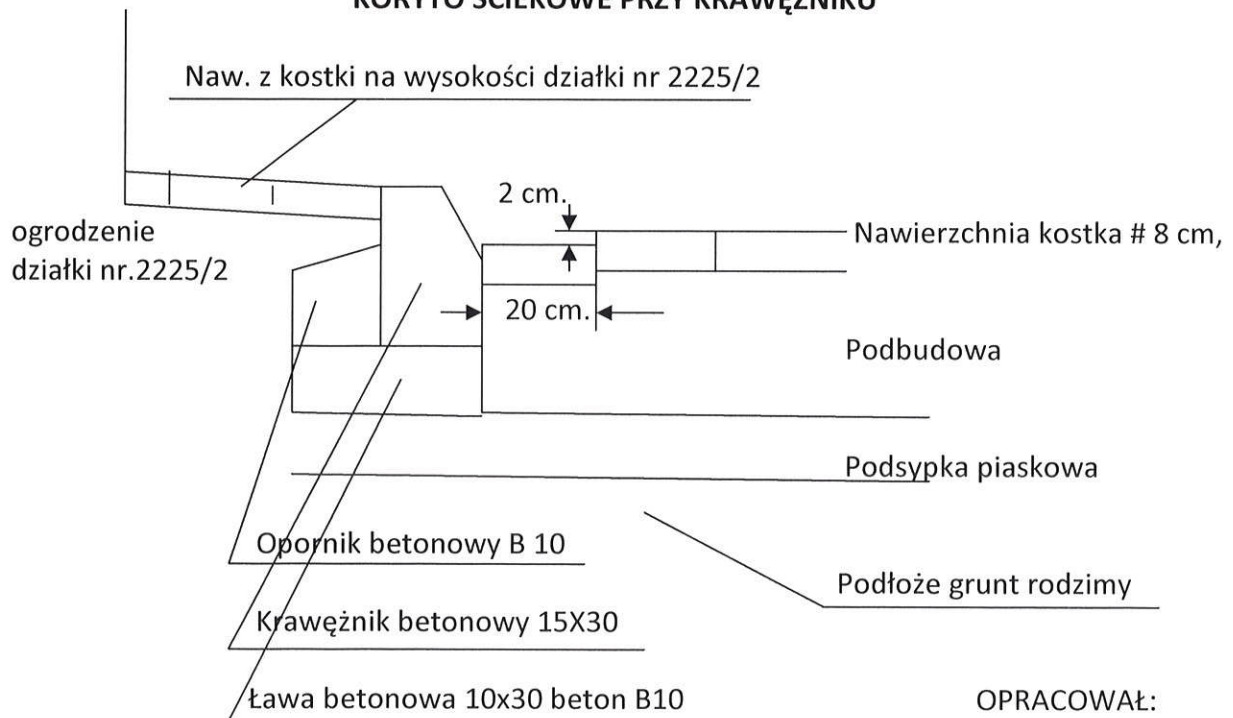

OPRACOWAŁ:

JAN RZEMEK

07-200 Wyszów, ul. Zielona 5,
tel. (0-29) 742 37 63
Upr. bud. Nr 562/86/Os, 561/86/Os

PROFIL PODŁUŻNY

ULICA PUŁTUSKA SKALA 1: 10/500

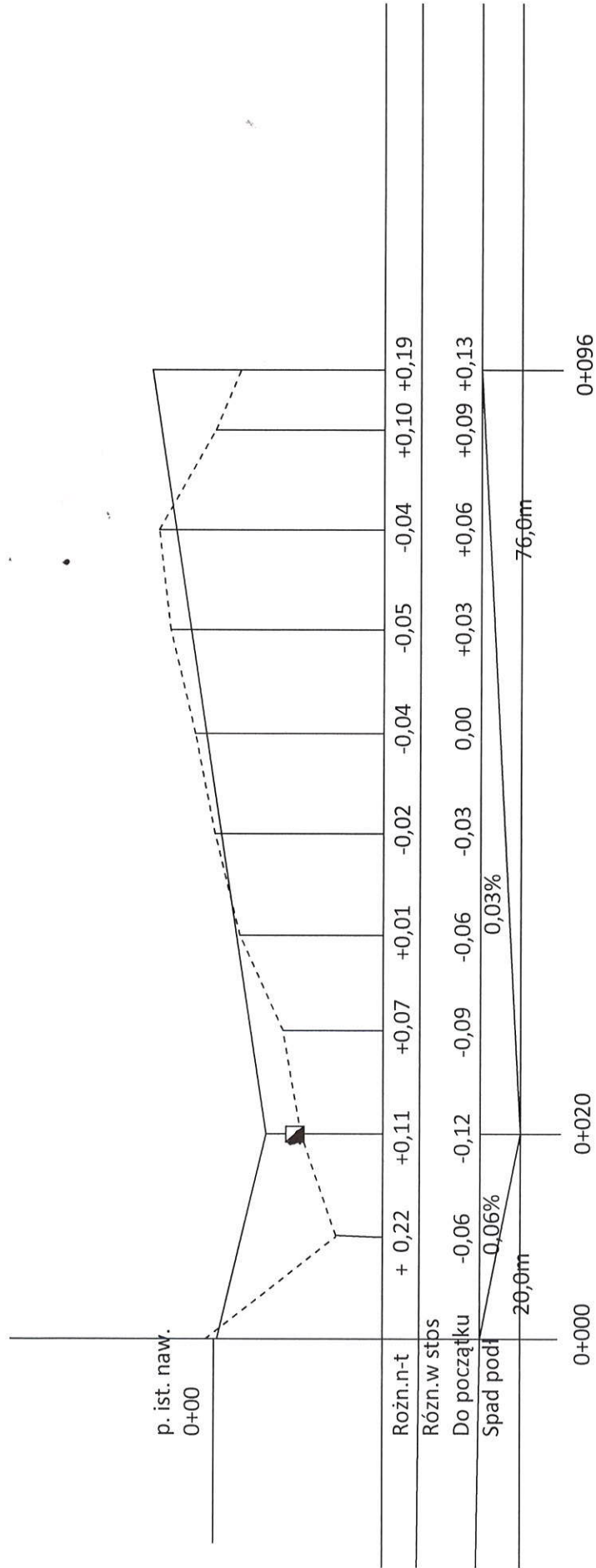

OPRACOWAŁ :
JAN RZEMIEK
 07-200 Wyszaków, ul. Zielona 5,
 tel. (0-28) 742 37 53
 Upr. bud. Nr 562/86/Os; 561/86/Os

STUDZIENKA ŚCIEKOWA ZE STUDNIĄ OSADNIKOWĄ

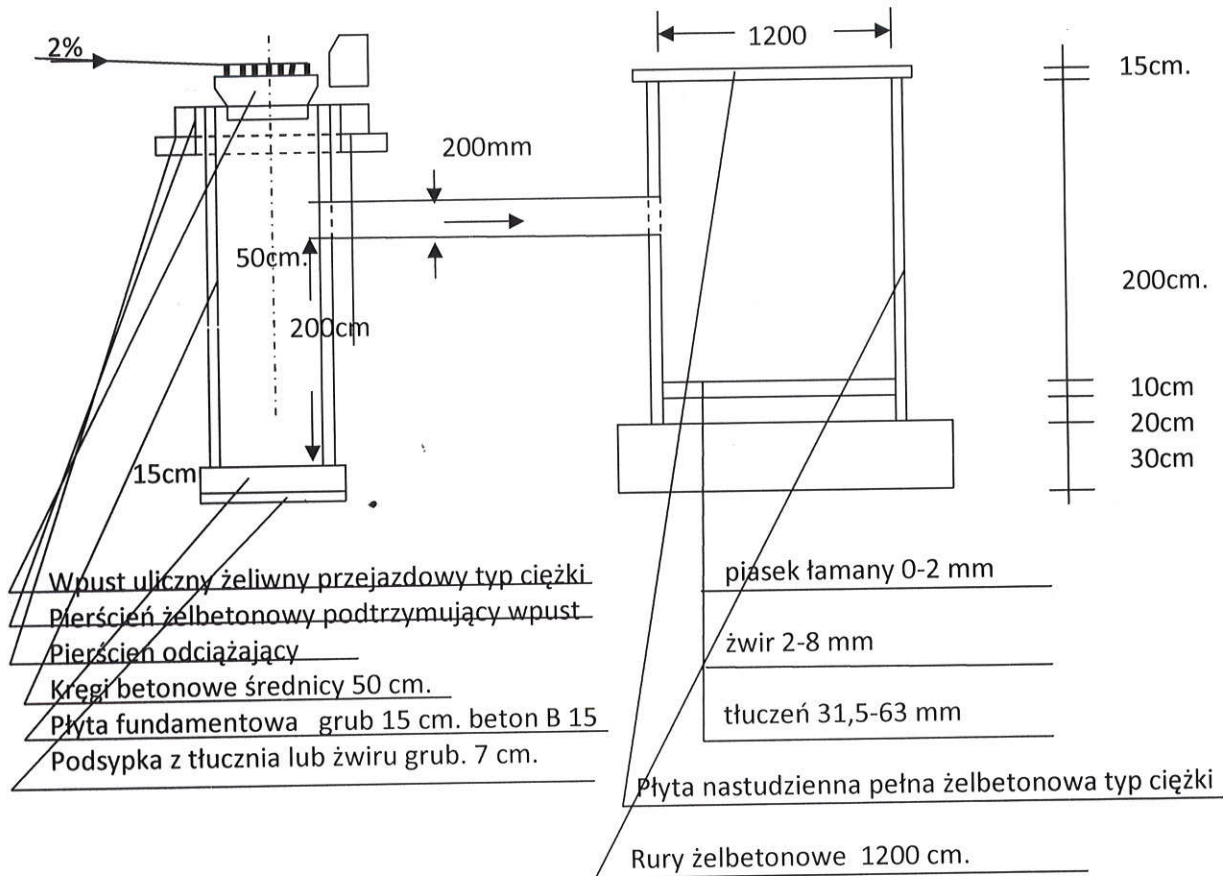

OPRACOWAŁ

JAN RZEMEK

07-200 Wyszaków, ul. Zielona 5,
tel. (0-29) 742 37 63

Upr. bud. Nr 562/86/Os, 561/86/Os

PRZEBUDOWA STUDZIENKI TELEKOMUNIKACYJNEJ

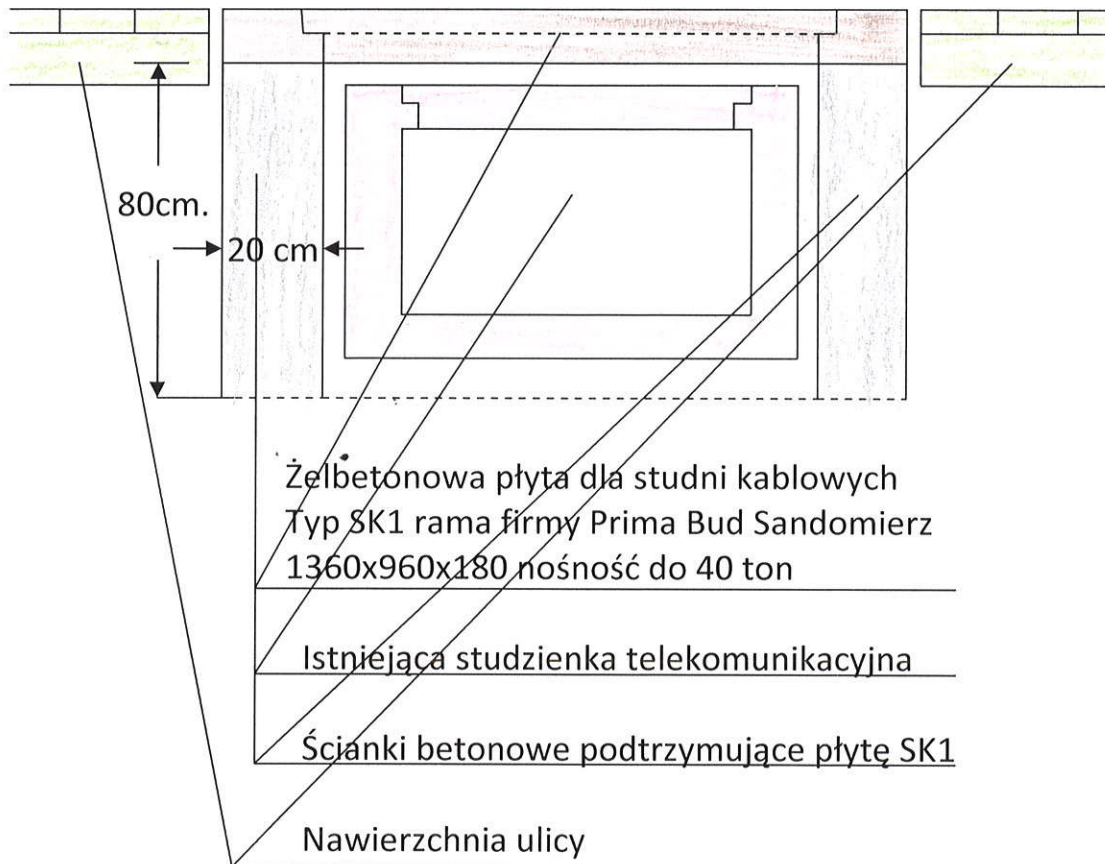

OPRACOWAŁ:

JAN RZEMEK

07-200 Wyszaków, ul. Zielona 5,
tel. (0-29) 742 37 63
Upr. bud. Nr 562/86/Os, 561/86/Os